

ProLED-2X-CC180



5-15 cm

litery 3D, kasetony



- skuteczność świetlna 135 lm/W
- najwyższa jakość
- energooszczędny
- do stosowania wewnątrz i na zewnątrz
- 20 szt. modułów w łańcuchu

WYMIARY

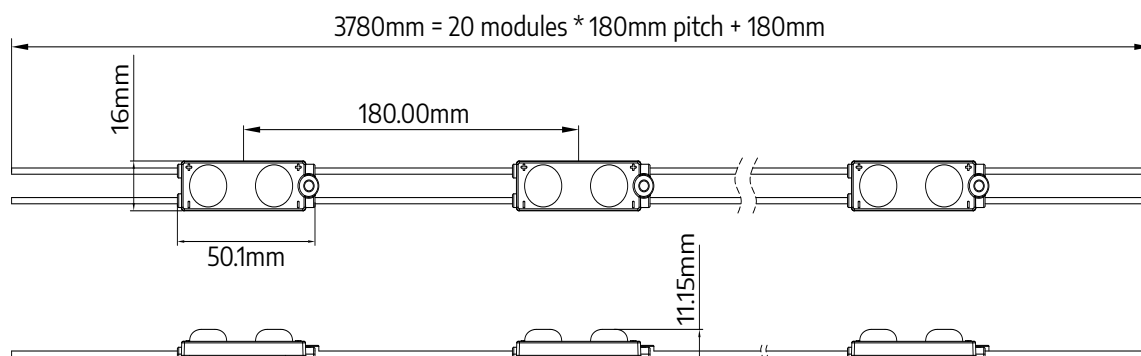

ProLED-2X-CC180



SPECYFIKACJA TECHNICZNA

Parametr	Wartość
Napięcie znamionowe	12 V DC
Pobór mocy modułu	0,78 W
Pobór mocy łańcucha	15,6 W
Pobór prądu modułu	65 mA
Diody w module	LumiLEDS - 2835
Ilość diod w module	2
Barwa światła	X = WW - biała ciepła (3000K) X = NW - biała neutralna (4000K) X = W - biała (7000K) X = CW - biała zimna (10000K)
Strumień świetlny na moduł	116 lm (WW, NW, CW) 105 lm (W)
Skuteczność świetlna na moduł	161 lm/W (WW, NW, CW) 135 lm/W (W)
Współczynnik oddania barw CRI	≥80 (na zamówienie ≥90, ≥95)
Kąt świecenia	175°
Stabilizacja prądowa	Nie
Ściemnianie	Tak
Wymiary modułu (dł. × szer. × gł.)	50 × 16 × 11 mm
Długość przewodu	130 mm
Ilość modułów na mb	5,5
Waga kartonu	17 kg
Typ montażu	Taśma klejąca 3M / otwory montażowe
Żywotność	L70B50 > 50000 godz.
Temperatura pracy	-25°C ... +60°C
Stopień ochrony	IP67
Gwarancja	7 lat

ProLED-2X-CC180



SCHEMAT PODŁĄCZENIA

Zasilanie jednostronne



Maksymalna ilość modułów 20 szt.

Zasilanie dwustronne



Maksymalna ilość modułów 40 szt.

Dopuszczalne jest połączenie równoległe wielu łańcuchów, o ile zasilacz zapewni odpowiednią moc.

ETYKIETA ENERGETYCZNA / KĄT ROZSYŁU ŚWIATŁA

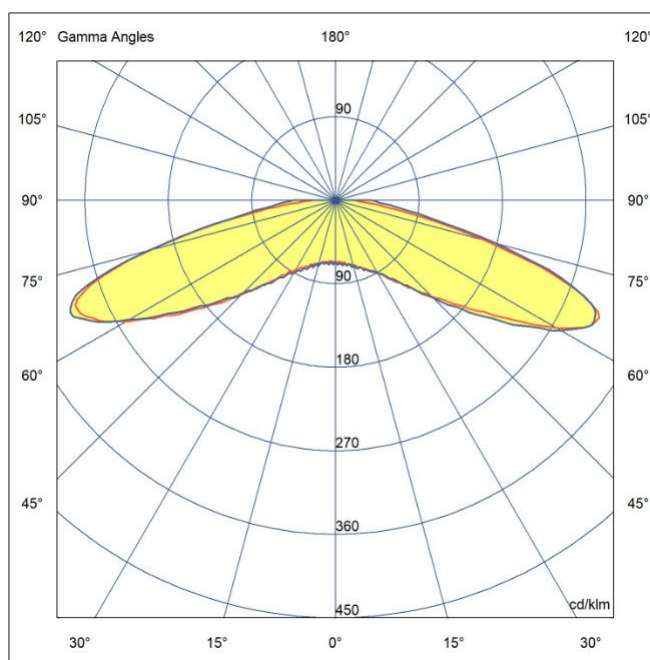
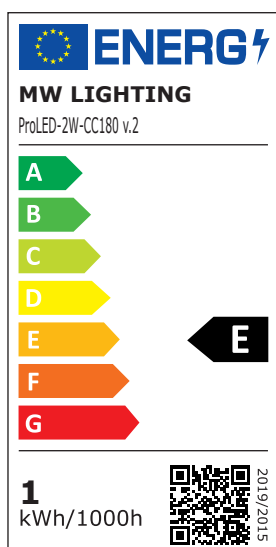

BARWA ŚWIATŁA / CCT

Skrót	Barwa światła	CCT
WW	biała ciepła	~3000K
NW	biała neutralna	~4000K
W	biała	~7000K
CW	biała zimna	~10000K



ProLED-2X-CC180



ZASTOSOWANIE

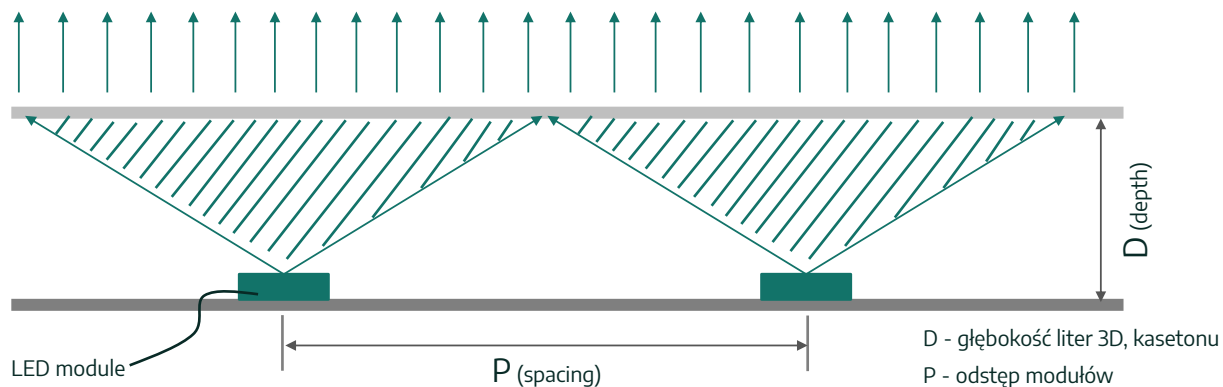

$$\text{współczynnik sprawności optycznej} = \frac{D}{P} = 1:3$$

Moduły pokryte specjalnymi mikrosoczewkami poprawiającymi jednolite rozproszenie światła z głównych soczewek modułu.

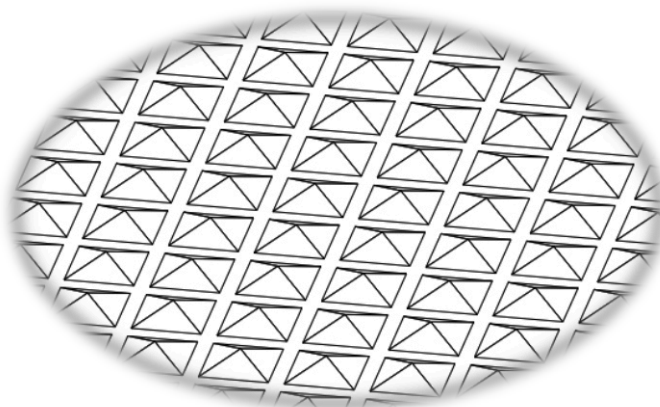

PAKOWANIE

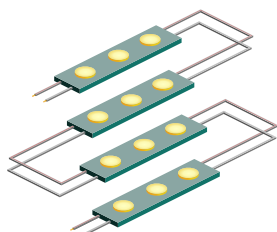

Łańcuch
20 szt.



Woreczek
100 szt.

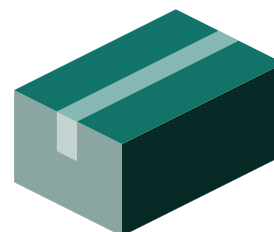

Karton
1600 szt.