

# ProLED24-3X-CC220



10-20 cm

litery 3D, kasetony



- skuteczność świetlna 161 lm/W
- najwyższa jakość
- energooszczędny
- do stosowania wewnątrz i na zewnątrz
- 20 szt. modułów w łańcuchu

## WYMIARY

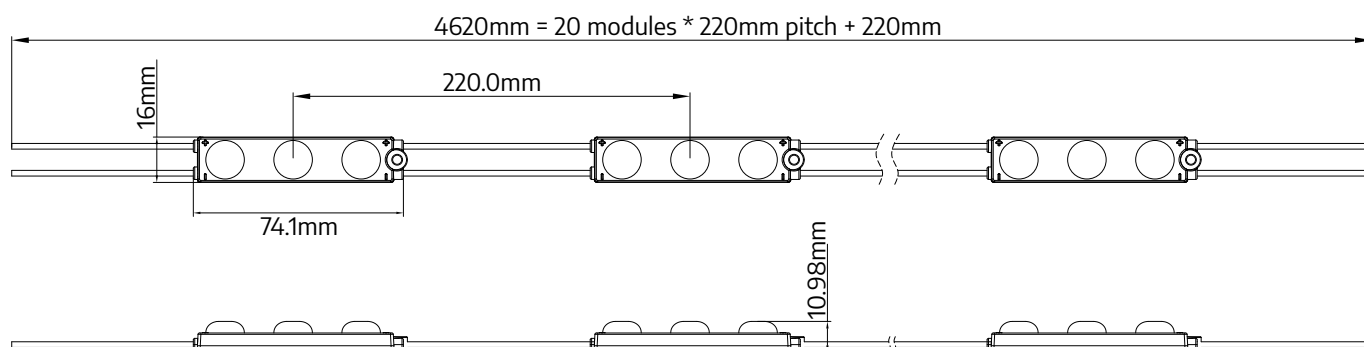

# ProLED24-3X-CC220



## SPECYFIKACJA TECHNICZNA

Parametr	Wartość
Napięcie znamionowe	24 V DC
Pobór mocy modułu	1,08 W
Pobór mocy łańcucha	21,6 W
Pobór prądu modułu	45 mA
Diody w module	LumiLEDS - 2835
Ilość diod w module	3
Barwa światła	X = WW - biała ciepła (3000K) X = NW - biała neutralna (4000K) X = W - biała (7000K) X = CW - biała zimna (10000K)
Strumień świetlny na moduł	174 lm
Skuteczność świetlna na moduł	161 lm/W
Współczynnik oddania barw CRI	≥80 (na zamówienie ≥90, ≥95)
Kąt świecenia	175°
Stabilizacja prądowa	Nie
Ściemnianie	Tak
Wymiary modułu (dł. × szer. × gł.)	74 × 16 × 11 mm
Długość przewodu	150 mm
Ilość modułów na mb	4,5
Waga kartonu	18 kg
Typ montażu	Taśma klejąca 3M / otwory montażowe
Żywotność	L70B50 > 50000 godz.
Temperatura pracy	-25°C ... +60°C
Stopień ochrony	IP67
Gwarancja	7 lat

# ProLED24-3X-CC220



## SCHEMAT PODŁĄCZENIA

Zasilanie jednostronne



**Maksymalna ilość modułów 20 szt.**

Zasilanie dwustronne



**Maksymalna ilość modułów 40 szt.**

Dopuszczalne jest połączenie równoległe wielu łańcuchów, o ile zasilacz zapewnia odpowiednią moc.

## KĄT ROZSYŁU ŚWIATŁA

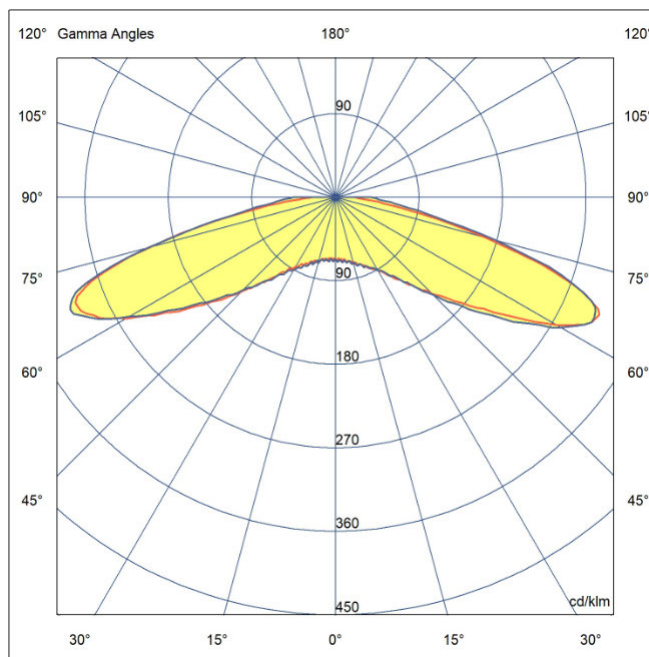

## BARWA ŚWIATŁA / CCT

Skrót	Barwa światła	CCT
WW	biała ciepła	~3000K
NW	biała neutralna	~4000K
W	biała	~7000K
CW	biała zimna	~10000K

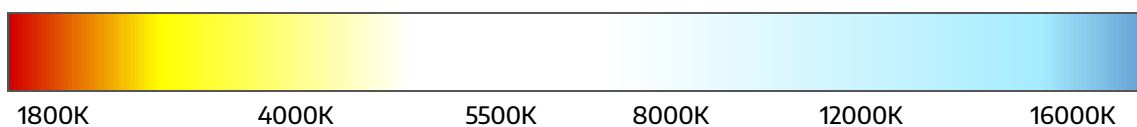

## ZASTOSOWANIE

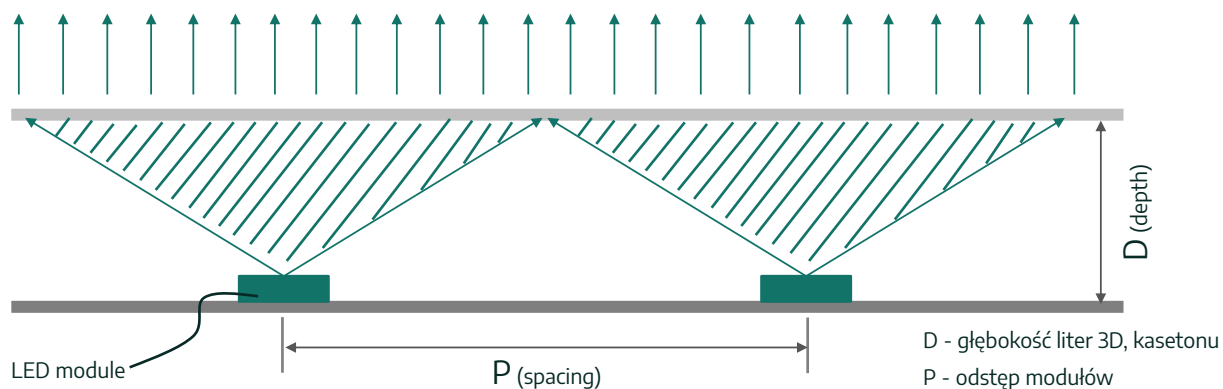

$$\text{współczynnik sprawności optycznej} = \frac{D}{P} = 1:3$$

Moduły pokryte specjalnymi mikrosoczewkami poprawiającymi jednolite rozproszenie światła z głównych soczewek modułu.

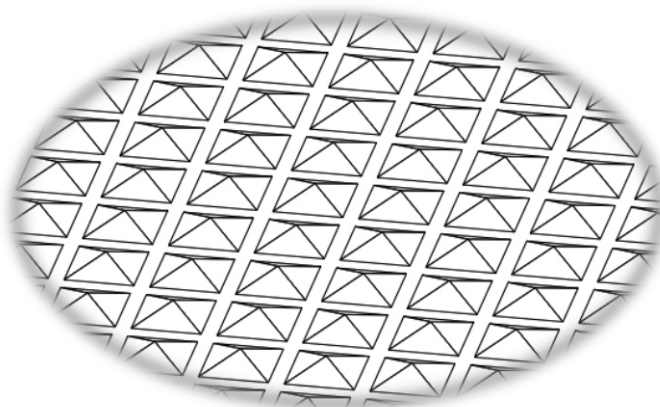

# ProLED24-3X-CC220



## PAKOWANIE

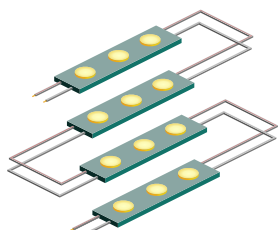

Łańcuch  
**20 szt.**



Woreczek  
**100 szt.**

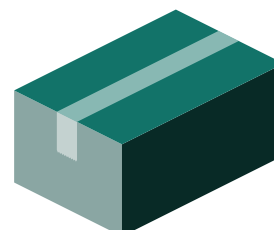

Karton  
**1200 szt.**

## POZOSTAŁE UWAGI

Taśma 3M umieszczona na urządzeniu służy jedynie do wstępnego zamocowania i ustawienia modułów. W celu uzyskania pewnej i trwałej przyczepności elementu do powierzchni należy użyć własnego kleju lub śrub montażowych.